

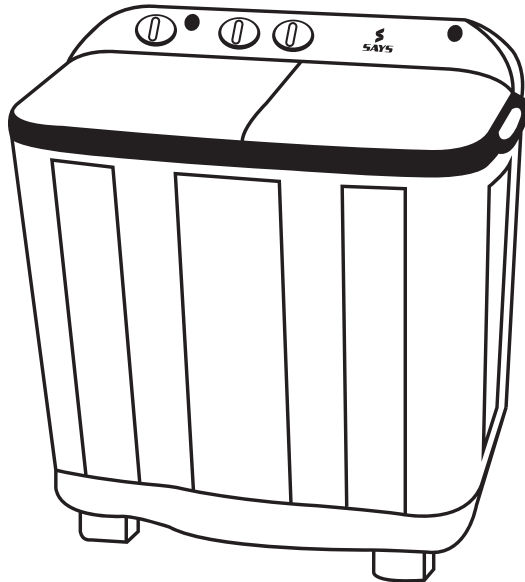

MANUAL DE USUARIO

LAVADORA SEMI-AUTOMÁTICA DOBLE TINA

WSA-5500KLW



Conoce más sobre nosotros

¡Síguenos!



@Saysoficial.ve



@Says



+58412 50 500 50 (Whatsapp)



Saysgroup.com



Por favor, lea detenidamente este manual antes de usar este equipo.

Guarde este manual en un lugar seguro para futuras referencias.





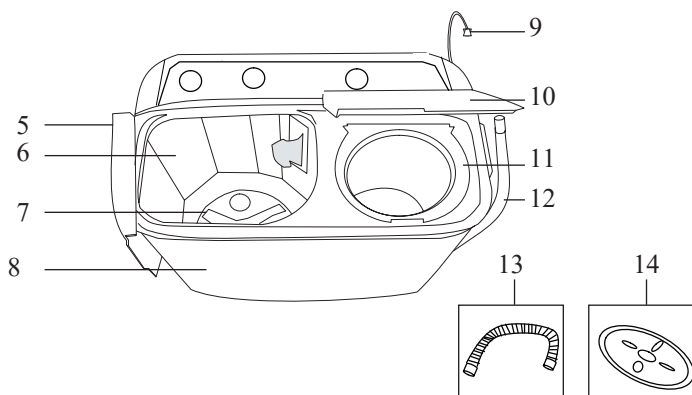
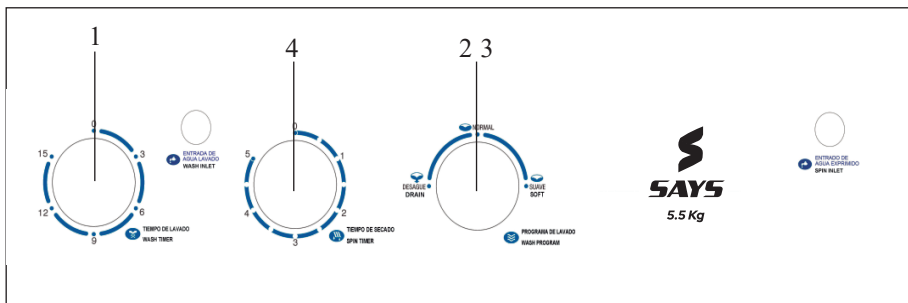



CONTENIDO	PAG.
ANTES DE USAR SU EQUIPO	
PANEL DE CONTROL Y COMPONENTES.....	1
INSTRUCCIONES IMPORTANTES DE SEGURIDAD	2
OPERACIÓN DEL EQUIPO	
PREPARACIÓN ANTES DEL LAVADO.....	3
PROCESO DE LAVADO	4-5
MANTENIMIENTO	5-6
GUÍA DE FALLAS	7
GARANTÍA Y ATENCIÓN AL CLIENTE	8

PANEL DE CONTROL Y COMPONENTES

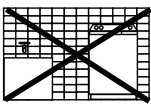

NO	NOMBRE DE PARTE	NO	NOMBRE DE PARTE
1	Tiempo de lavado	8	Cuerpo de la lavadora
2	Selección de programa	9	Cable de alimentación
3	Selector de drenado	10	Tapa de centrifugado
4	Tiempo de centrifugado	11	Base de la tapa de centrifugado
5	Tapa de lavado	12	Tubo de drenaje
6	Tina de lavado	13	Manguera de entrada
7	Impulsor	14	Cubierta de centrifugado

INSTRUCCIONES IMPORTANTES DE SEGURIDAD

<p>*Si el cable de alimentación está dañado, debe ser reemplazado por el fabricante, servicio técnico SAYS o por personal calificado para evitar riesgos. No intente repararlo usted mismo.</p> 	<p>*No use el contacto de la toma de energía eléctrica con otros equipos. Mantenga limpio el contacto de la toma eléctrica.</p> 
<p>*Evite que los niños jueguen cerca de su lavadora.</p> 	<p>*Nunca introduzca sus manos dentro de la lavadora cuando esté en operación.</p> 
<p>*Mantenga el equipo lejos de fuentes de calor. No exponga su lavadora a la luz solar directamente.</p> 	<p>*No coloque su lavadora en el baño. Puede dañar los componentes eléctricos de su lavadora.</p> 
<p>*No coloque objetos pesados sobre la parte superior de su lavadora.</p> 	<p>*No lave ropa impermeable. Vibraciones anormales pueden ocurrir en la tina de centrifugado.</p> 
<p>*No lave la ropa con solventes a base de petróleo o solventes orgánicos.</p> 	<p>*Coloque el equipo en una superficie plana y estable.</p> 

1. Este equipo no está diseñado para ser utilizado por personas con alguna discapacidad o con la falta de experiencia y conocimiento, a menos que se les haya dado una capacitación sobre el uso del equipo por una persona responsable de su seguridad. Los niños deben ser supervisados para asegurarse que no jueguen con el equipo.
2. Si el cable de alimentación está dañado, debe ser reemplazado por el fabricante, por personal del servicio técnico SAYS o por personal calificado, para evitar daños personales.
3. El juego de mangueras suministrado es el que se debe utilizar, no se debe utilizar juegos de mangueras viejos.
4. La presión del agua es de: 0,1MPa ~ 2,0MPa

PREPARACIÓN ANTES DEL LAVADO

1. Conecte la manguera de drenado.
2. Conecte el cable de alimentación a la toma de corriente eléctrica con conexión a tierra.
3. Conecte la manguera de entrada de agua.

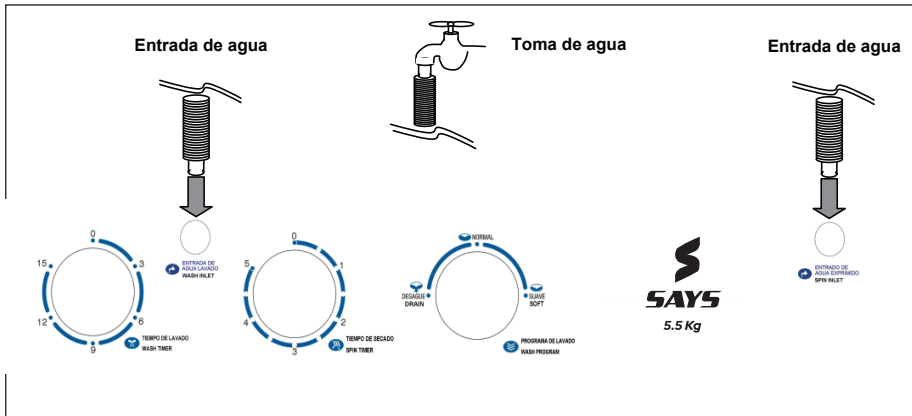

4. Seleccione el nivel de agua de acuerdo a la cantidad de ropa que va a lavar.

PROCESO DE LAVADO

A. Lavado

1. Entrada de agua
Seleccione el nivel de agua al nivel que desee.
2. Agregue una cantidad apropiada de detergente a la tina de lavado.
Opere el equipo para mezclar el detergente, girando la perilla de lavado.
3. Coloque la ropa en la tina, un artículo a la vez.
4. Seleccione la duración de lavado acorde al peso de la ropa.
5. Seleccione el tipo de lavado (Normal/Fuerte) acorde al peso de la ropa.
6. Una vez terminado el lavado, ajuste el Programa de Lavado en drenado.
7. Capacidad de lavado: 5.5 kg

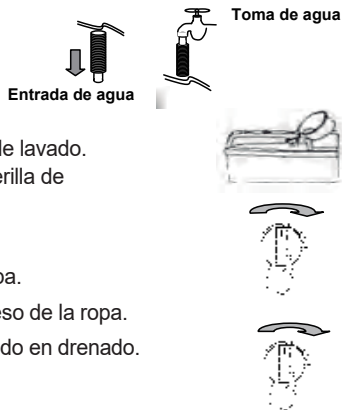

B. Centrifugado - Intermedio (Removiendo el detergente/Secado)

1. Mueva la ropa de la tina de lavado a la tina de centrifugado.
2. Centrifugue para remover el detergente
 - a) Coloque la ropa uniformemente dentro de la tina de centrifugado.
Un desequilibrio en la tina de centrifugado puede causar vibraciones o ruido anormal.
 - b) Presione la ropa firmemente y coloque la cubierta de centrifugado en la parte superior.
 - d) Después de enjuagar cierre la tapa de la tina de centrifugado y centrifugue por 1 minuto.

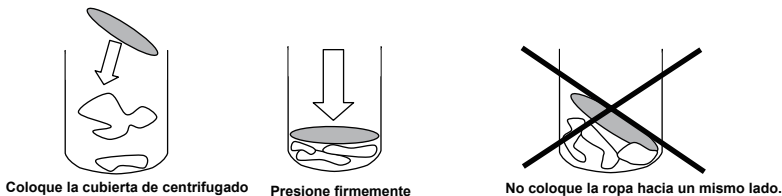

3. Remojo - Enjuague
 - a) Coloque la ropa dentro de la tina de lavado y seleccione el tipo de lavado adecuado.
 - b) Seleccione el nivel de agua. (Seleccione el nivel de agua acorde a la cantidad de ropa).
 - c) Enjuague.- Ajuste el tiempo de enjuague entre 0 - 5 minutos.
4. Centrifugado
 - a) Coloque la ropa uniformemente en la tina de centrifugado sin colocarla hacia un mismo lado. Un desequilibrio en la tina de centrifugado puede causar vibraciones o ruido anormal.
 - b) Presione la ropa hacia abajo firmemente y coloque la cubierta de centrifugado en la parte superior.
 - c) Seleccione la duración del centrifugado, acorde a la cantidad de ropa .
(1 minuto, 3 minutos, 5 minutos)

PROCESO DE LAVADO

5. Capacidad de centrifugado : 3.5kg

- * **Un desequilibrio en la tina de centrifugado puede causar vibraciones o ruido anormal. Si ocurre un incidente de este tipo, abra la tapa de la tina de centrifugado y reacomode la ropa, después continúe con la operación de centrifugado.**

MANTENIMIENTO

Favor de desconectar el equipo de la toma de energía eléctrica después de usar su lavadora. Habrán quedado pelusas en el filtro cada vez que use su lavadora. Los filtros se necesitan limpiar frecuentemente como parte del mantenimiento de su lavadora.

Limpeza de la lavadora

- Limpie el equipo con un paño y suave.
- No rocíe agua directamente sobre los controles de la lavadora.
- Si la lavadora está muy sucia, use un detergente neutro para limpiarla.
- No use detergente a base de petróleo para limpiar el equipo, esto puede estropear el equipo.



Limpiando el ducto del filtro (Opcional)

- Favor de limpiar el filtro por lo menos 1 vez cada 2 meses.

1. Desmontando la base del filtro

Tome las abrasaderas, tire de ellas suavemente hacia afuera del equipo, como se muestra en la imagen.

2. Desmontando

Abra la cubierta trasera del filtro como se muestra en la imagen.

Limpie el filtro completamente con agua.



3. Limpiando el ducto del filtro

Limpie el filtro completamente con agua.

4. Instalando el filtro

- Instale el filtro
- Inserte la cubierta inferior de la cubierta de la válvula.
- Coloque el seguro en la tapa superior.
- Presione la tapa a la ranura, como se muestra en la imagen.

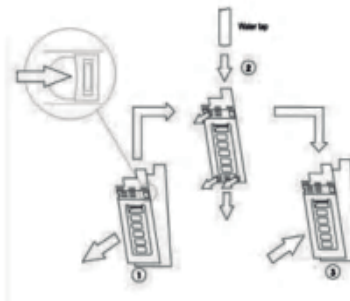





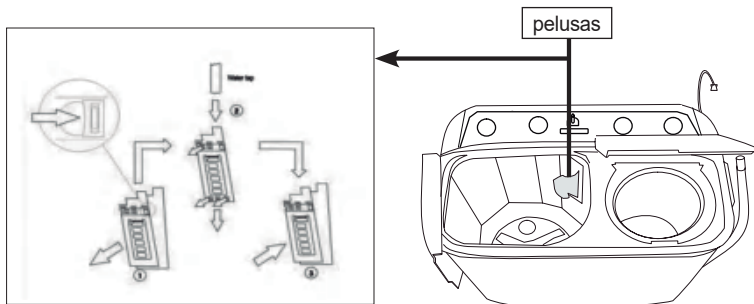

MANTENIMIENTO

Limpiando el filtro de pelusas

- El filtro de pelusas debe ser colocado cada vez que se use la lavadora.
 - El filtro de pelusas se debe de limpiar después de usar su lavadora.
1. Desmontando el filtro de pelusas
Sostenga el filtro como se muestra en la imagen, presione suavemente hacia abajo y retire el filtro del marco del filtro.
 2. Limpiando el filtro
Lave el filtro mientras que esté húmedo. Lave sólo con agua.
Después de lavar, seque el filtro. Evite la luz solar directamente.
 3. Instalando el filtro
Inserte la parte inferior del filtro en la ranura, y después presione el filtro hacia su lugar.

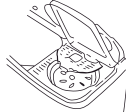

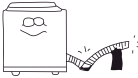
GUÍA DE FALLAS

Problema	Verificar		
<p>No lava</p>	 <p>¿No se tiene ajustado el reloj de lavado en la posición "0"?</p>	 <p>¿Están abiertas las tapas?</p> <p>¿Problemas de alimentación?</p> <p>¿Fusible fundido?</p>	
<p>No centrifuga</p>	 <p>¿No se tiene ajustado el reloj de centrifugado en la posición "0"?</p>	 <p>¿Están abiertas las tapas?</p>	 <p>¿La lavadora está desbalanceada?</p>
<p>No drena</p>	 <p>¿Se encuentra la manguera arriba?</p>	 <p>¿No esta la manguera completamente sobre el piso?</p>	 <p>¿Se encuentra la manguera rota?</p>
<p>El lavado se hace forzado</p>	<ul style="list-style-type: none"> • ¿Tiene mucha carga de ropa? • ¿La alimentación de energía es baja? 		

Garantía y servicio al cliente

La garantía no se aplica en caso de:

- Uso y desgaste normal del producto.
- El uso incorrecto, por ejemplo, sobrecarga del aparato y el uso de accesorios no aprobados.
- Si el producto ha sido manipulado; dañado, reparado por personas no autorizadas o cualquier uso indebido.
- No aplica si hubo uso de la fuerza o cualquier daño causado por influencias externas o internas.
- Los daños causados por la inobservancia del manual de instrucción, por ejemplo, conexión a una red de alimentación inadecuada o incumplimiento de las instrucciones de instalación.
- Aparato desmantelado parcial o totalmente.
- Ésta garantía está limitada a defectos de fabricación.

Por favor adjunte su recibo de compra a este manual y guárdelo para uso futuro si es necesario. Se requiere prueba de compra bajo estas condiciones de garantía.

Garantías y mas información por favor contactar por el siguiente medio:



atencion@saysgroup.com



+58412 50 500 50 (Whatsapp)



0501-SAYS501 (0501-7297501)



Saysgroup.com



ATENCIÓN PERSONALIZADA

**GARANTÍA
ASEGURADA**