



SAYS

VIDAS EN 

Manual de Usuario

TORRE DE SONIDO INALÁMBRICA TSI-80WCMB



Aprenda más acerca de nosotros
¡síguenos!

  @Saysoficial.ve  @Says

 +58412 50 500 50 (Whatsapp)

 Saysgroup.com



Por favor, lea atentamente este manual antes de utilizar esta unidad.
Guarde este manual en un lugar seguro para futuras referencias.

La imagen solo se proporciona como referencia. ¡Consulte la unidad real!

Accesorios

Unidad de Torre de sonido x1

Manual de usuario x1

Cable de alimentación x1

Control remoto x1

Información de seguridad

Lea atentamente este manual antes de utilizar el producto. guárdelo en un lugar seguro para referencia futura.

a. Hay zonas de alto voltaje dentro de esta unidad que pueden causar lesiones. No abra la unidad. En caso de avería técnica, póngase en contacto con el centro de servicio autorizado.

b. Nunca coloque la unidad bajo la lluvia o en zonas húmedas para evitar un incendio o una descarga eléctrica.

c. Este dispositivo utiliza un sistema láser. Para evitar la exposición directa al rayo láser, no abra la unidad ni mire fijamente al rayo láser.

d. Si se requiere mantenimiento técnico, póngase en contacto con el centro de servicio autorizado.

Si el cable de alimentación está dañado de alguna manera, haga que el fabricante, el proveedor o un electricista calificado lo reemplacen.

Precaución

a. No coloque la unidad sobre una superficie inestable ya que podría caerse y romperse o causar daños a personas o mascotas.

b. Desconecte la unidad de la red eléctrica antes de limpiarla. No use líquidos o aerosoles de limpieza. Use solo un paño suave y húmedo.

c. Para evitar posibles daños al equipo, desenchúfelo durante las tormentas o cuando no se vaya a utilizar durante mucho tiempo.

d. No introduzca ningún objeto en la unidad a través de las aberturas de ventilación, ya que podría provocar un cortocircuito y provocar un incendio. No vierta líquido.

Operación del panel superior

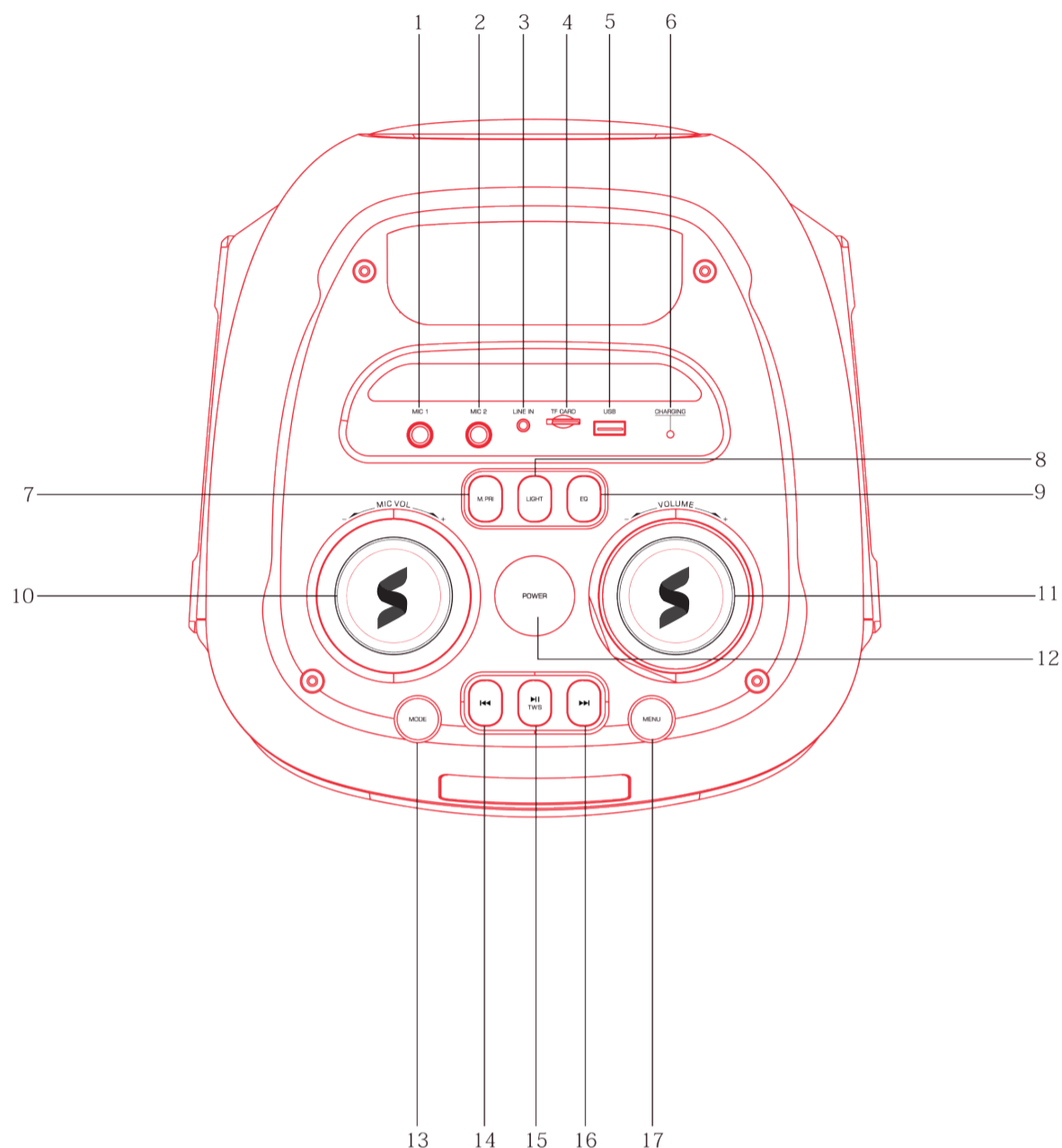

1. Entrada de micrófono -1
2. Entrada de micrófono -2
3. Line IN
4. Entrada de tarjeta TF
5. Entrada USB
6. Luz indicadora de carga
7. Prioridad MIC
8. Modo de luz
9. Función de ecualización
10. Volumen del micrófono
11. Volumen principal
12. Encendido/apagado
13. Modo: (entrada de línea, USB, tarjeta TF, BT inalámbrico, FM)
14. Canción anterior
15. Presione brevemente para reproducir/pausar en USB/TF/BT, y presione una vez para escanear todas las estaciones y almacenar automáticamente en modo FM. Presione prolongadamente para conectar la función TWS.
16. Siguiente canción
17. Menú: (control BASS/Treble/MIC Echo)

Control remoto

1. Silencio

Disponible para silenciarse en cualquier modo.

2. Canción anterior

Presione brevemente para obtener el sonido anterior (en modo USB/TF/BT/FM),

Mantenga pulsado para retroceder rápidamente (en modo USB/TF).

3. Modo

Presione brevemente para saltar al modo BT/LINE IN/USB/TF/FM.

4. Función de Grabación

En el modo USB/TF, presione el botón "REC" para grabar.

5. Eco-

Presione para disminuir el volumen en cualquier modo.

6. BAJO+/-

Presione para aumentar o disminuir los graves. función

7. EQ Presione para seleccionar diferentes configuraciones de EQ.

8. Volumen del micrófono +/-

Presione para aumentar o disminuir el volumen del micrófono.

9. Espera

10. Pausa y reproducción

Presione brevemente para reproducir/pausar (bajo USB/TF/BT),

Mantenga presionado para conectar TWS y presione una vez para escanear todas las estaciones y almacenes automáticamente en modo FM.

11. Presione para obtener la siguiente canción (en modo USB/TF/BT/FM) y Mantenga pulsado para avanzar rápidamente (en modo USB/TF).

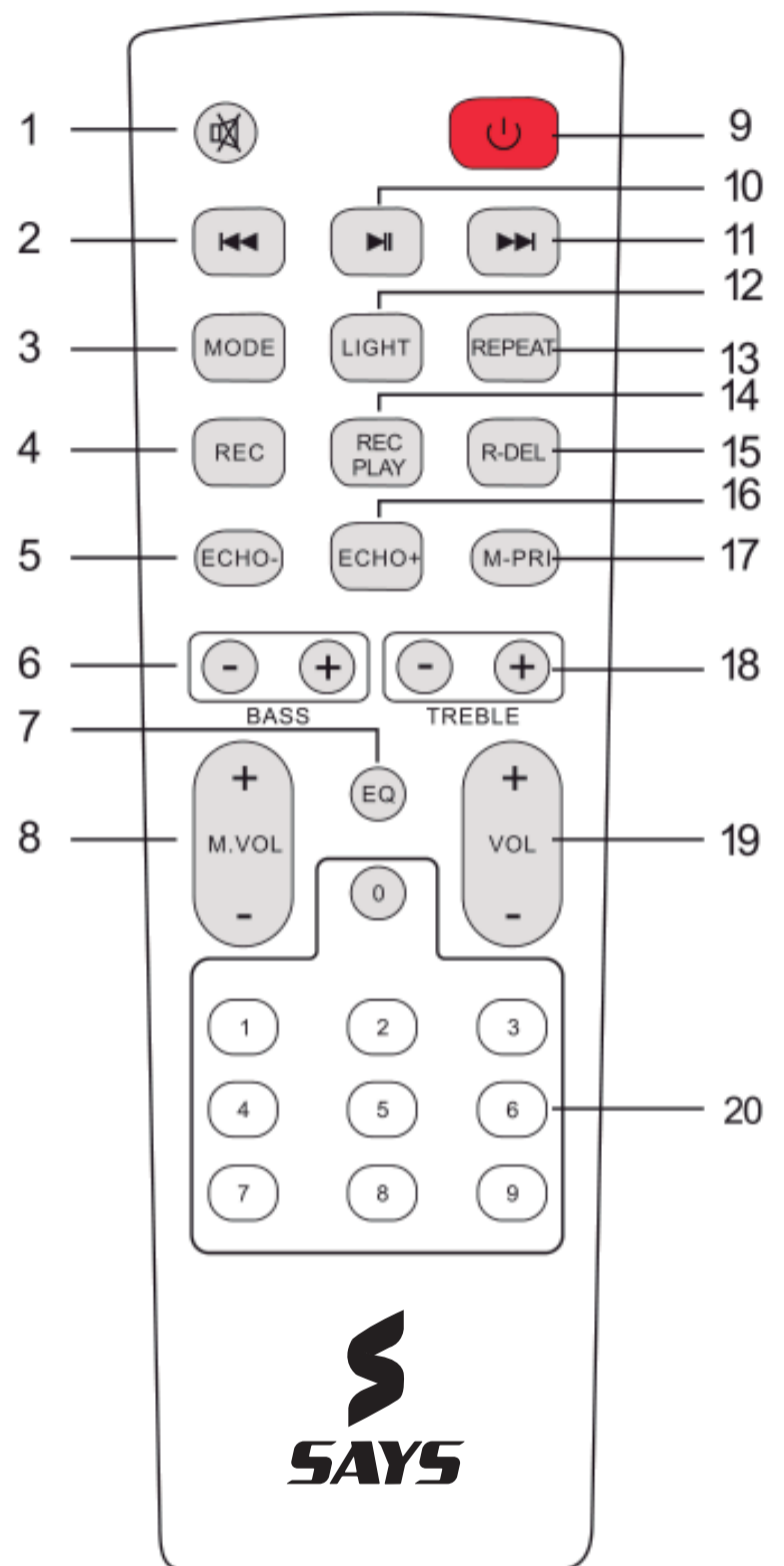

12. Modo de luz

Interruptor de efectos de luz y encendido/apagado.

13. Función de repetición

Presione para repetir una canción o repetir todas las canciones.

En el modo BT/LINE IN, este botón no tiene función.

14. Grabar reproducción

En el modo USB/TF, presione para reproducir el registro.

15. Eliminar registro

En el modo USB/TF, presione para eliminar el registro.

16. Eco+

Pulse para aumentar el eco en cualquier modo.

17. Prioridad de micrófono

Cuando el micrófono está en uso,

presione una vez para tener prioridad sobre el programa de música, presione nuevamente para desactivar esta función.

18. Agudos+/-

Presione para aumentar o disminuir el eco en cualquier modo.

19. Volumen principal

20. Botones numéricos

En modo USB/TF para elegir canciones.

En modo FM puede elegir la estación recibida.

Instrucciones de operación



Modo de emparejamiento Bluetooth:

Presione el botón MODE en la unidad o el control remoto hasta que se seleccione Bluetooth.

1. Coloque el teléfono celular dentro de los 10 metros;

2. Active las funciones de Bluetooth en su teléfono celular para que el teléfono celular comience a buscar el dispositivo Bluetooth.



3. Seleccione el número de modelo correcto: (TSI-80WCMB) El dispositivo encontrado por el teléfono celular;

4. Presione brevemente la tecla “” para reproducir o pausar la música. Presione brevemente la tecla “” o “” para seleccionar la pista anterior o siguiente.

Modo ENTRADA DE LÍNEA:

Presione el botón MODE en la unidad o el control remoto hasta que se seleccione LINE. Reproduce la música del dispositivo conectado a la entrada LINE.

Modo de tarjeta USB/TF:

1. Después de la puesta en marcha, presione el botón de modo para seleccionar el modo 'USB o tarjeta TF', o inserte la tarjeta USB o TF en este altavoz, la unidad reproducirá las canciones automáticamente.
2. Presione la tecla “  ” brevemente para pausar o reproducir.
3. Presione brevemente la tecla “  ” para ir a la canción anterior.
4. Presione brevemente la tecla “  ” para pasar a la siguiente canción.

Modo FM:

1. Encienda la alimentación y presione el botón MODE repetidamente para seleccionar la función FM (la frecuencia se muestra en la pantalla).
2. Pulse el botón de reproducción para activar la memorización automática (el sintonizador busca las emisoras disponibles y las memoriza automáticamente). El número de emisoras memorizadas depende de la recepción en su zona.
3. Use los botones siguiente/anterior para escuchar las estaciones memorizadas.
4. Para seleccionar una estación memorizada directamente, presione la tecla numérica correspondiente en el control remoto.

Modo TWS:

Las dos torres de sonido pueden conectarse entre sí en modo TWS.

1. Coloque las dos torres de sonido TWS uno cerca del otro (la distancia no debe superar los 10 metros).
2. Encienda las dos torres de sonido, ambas en modo Bluetooth, mantenga presionado durante unos 5 segundos el botón TWS en uno de las torres de sonido como torre de sonido maestro, se construirá la conexión TWS.
3. En el modo TWS, mantenga presionado el botón TWS durante aproximadamente 5 segundos en cualquiera de las torres de sonido o apague la torre de sonido para salir del modo TWS.

Garantía y servicio al cliente

La garantía no se aplica en caso de:

- Uso y desgaste normal del producto.
- El uso incorrecto, por ejemplo, sobrecarga del aparato y el uso de accesorios no aprobados.
- Si el producto ha sido manipulado; dañado, reparado por personas no autorizadas o cualquier uso indebido.
- No aplica si hubo uso de la fuerza o cualquier daño causado por influencias externas o internas.
- Los daños causados por la inobservancia del manual de instrucción, por ejemplo, conexión a una red de alimentación inadecuada o incumplimiento de las instrucciones de instalación.
- Aparato desmantelado parcial o totalmente.
- Ésta garantía está limitada a defectos de fabricación.

Por favor adjunte su recibo de compra a este manual y guárdelo para uso futuro si es necesario. Se requiere prueba de compra bajo estas condiciones de garantía.

Garantías y mas información por favor contactar por el siguiente medio:

 atencion@saysgroup.com

 +58412 50 500 50 (Whatsapp)

 0501-SAYS501 (0501-7297501)  Saysgroup.com

ATENCIÓN PERSONALIZADA

**GARANTÍA
ASEGURADA**